

Original-Westfalia Camping- Einbauteile (E-Liste)

für VW Kombi ab Baujahr 1968 (August 67)



**Präzision
auf Rädern**

2160.91

Ausgabe 4/82

Alle Preise sind unverbindliche Preisempfehlungen. Die Preise verstehen sich einschl. MwSt., Verpackung und kompletter Einbauanleitung ab Werk Wiedenbrück.

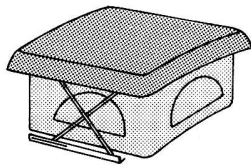

Hubdach für Dachausschnitt
1105 × 865 mm, Faltenbalg,
unigelb mit 3 mit Moskitonetzen
versehene Lüftungsöffnungen

DM 668,-
Bestell-Nr. 216 014 240 010

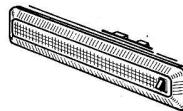

12 V Transistorleuchte
8 Watt

DM 59,-
Bestell-Nr. 216 010 345 001

Aufstelldach mit Dachgepäckwanne
und Doppelbett 1840 x 1160 mm,
einschl. Dachverkleidung und
Dachverstärkung M073
auf Anfrage

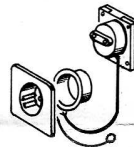

220 Volt Netzanschluß mit
Innensteckdosen

DM 48,-
Bestell-Nr. 216 006 345 010

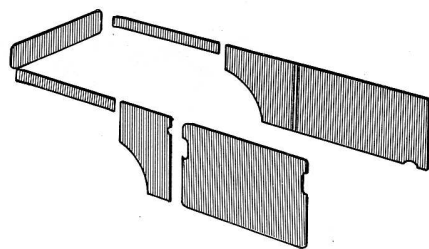

Sperrholz-Seitenwandvertäfelung, Oberfläche Fichte ge-
tönt und Mineralwoll-Einlagen
zur Isolierung

DM 180,-
Bestell-Nr. 216 024 205 001

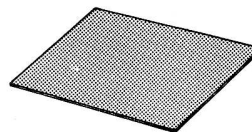

PVC-Boden mit Bitumen-
Dämmplatten und Hartfaser-
Ausgleichsplatte

DM 139,-
Bestell-Nr. 216 009 203 001

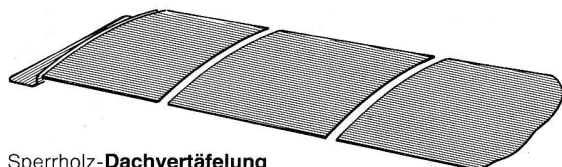

Sperrholz-Dachvertäfelung
mit Oberflächen-Struktur in
hellbeige, mit Ausschnitt für
Transistorleuchte und Mineral-
wolleinlagen zur Isolierung

DM 196,-
Bestell-Nr. 216 035 201 001

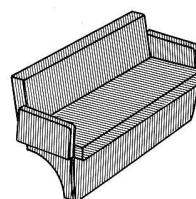

breite Polstersitzbank hinten,
ca. 1400 mm breit, mit Patent-
Klappbeschlägen, Armlehnen
und Stauraum

DM 700,-
Bestell-Nr. 216 048 857 001

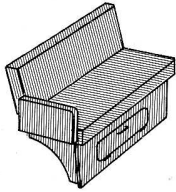

schmale Polstersitzbank

hinten ca. 1090 mm breit, mit Klappbeschlägen, Armlehne und Stauraum

DM 617,-
Bestell-Nr. 216 059 857 001



Kopfkeil, auch als Rückenlehne für seitliche Sitzbank verwendbar

DM 34,-
Bestell-Nr. 216 001 857 027

Vorratsschrank

mit 50 Liter Isolierfach, ohne Aggregat, 28 Liter Wassertank und 12 Volt Elektro-Pumpe, Spülbecken aus nichtrostendem Stahl, Waschregal mit Klapptisch und Zusatztisch im Fahrerhaus (Zusatztisch als Abdeckung für die Spüle verwendbar).

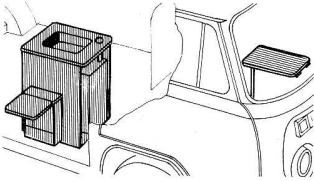

DM 853,-
Bestell-Nr. 216 001 000 023

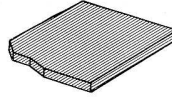

Motorraumpolster, 1280 mm breit, wenn Reserverad hinten links auf dem Motorraum vorhanden ist

DM 173,-
Bestell-Nr. 216 018 857 002

Vorratsschrank

mit 45 Liter Absorber-Kühlschrank von 12 Volt auf 220 Volt (220-Volt-Betrieb nur möglich in Verbindung mit 220 V Netzanschluß) und auf Gas umschaltbar (Gasbetrieb nur in Verbindung mit dem Kleiderschrank möglich), 28 Liter Wassertank mit 12 Volt Elektro-Pumpe, Spülbecken aus nichtrostendem Stahl, Waschregal mit Klapptisch und Zusatztisch im Fahrerhaus (Zusatztisch als Abdeckung für die Spüle verwendbar).

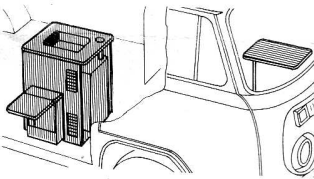

DM 1574,-
Bestell-Nr. 216 001 000 013

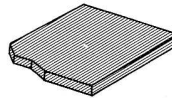

Motorraumpolster, 1210 mm breit, wenn Schrank hinten links auf dem Motorraum vorhanden ist

DM 164,-
Bestell-Nr. 216 017 857 001



gepolsterter **Staukasten** zwischen den Sitzen im Fahrerhaus

DM 115,-
Bestell-Nr. 216 019 857 001



Reserverad-Verkleidung aus Polyesterbezugstoff für Reserverad hinten links

DM 26,-
Bestell-Nr. 216 002 857 001

Reserveradhalter vor dem Bug

Mit GFK-Abdeckung vor dem Bug des Fahrzeugs. Für alle VW-Transporter ab Baujahr 73 – **Achtung!** Reserveradhalter nicht mit Scheinwerferwaschanlage **und** Nebelscheinwerfer zusammen kombinierbar.

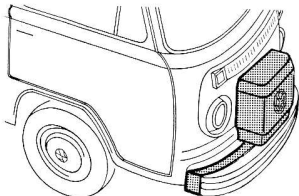

DM 470,-
Bestell-Nr. 216 001 000 020

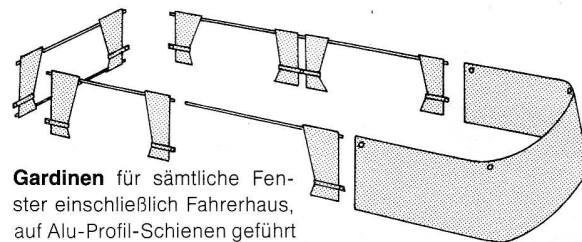

Gardinen für sämtliche Fenster einschließlich Fahrerhaus, auf Alu-Profil-Schienen geführt bzw. angeknöpft und mit PVC-Spannbändern gehalten

DM 231,-
Bestell-Nr. 216 010 888 001

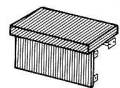

seitliche Polstersitzbank zur Montage in Verbindung mit breiter Polstersitzbank hinten und Kleiderschrank mit Kocher hinter Fahrersitz

DM 174,-
Bestell-Nr. 216 053 857 001

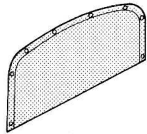

anknöpfbarer **Zwischenvorhang** zwischen Fahrerhaus und Fahrgastraum

DM **Bestell-Nr.**
63,- 216 002 888 020

Hängeschrank lang,
nur in Verbindung mit dem Aufstelldach zu verwenden. Nicht zu verwenden mit den Schränken auf dem Motorraum.

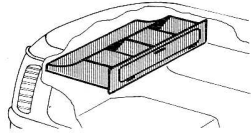

DM **Bestell-Nr.**
292,00 216 001 000 007

Hängeschrank kurz,
in Verbindung mit dem Aufstelldach und nur mit dem Kleider- bzw. Wäscheschrank hinter dem Motorraum zu verwenden.

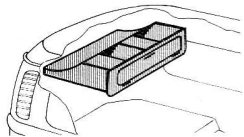

DM **Bestell-Nr.**
250,00 216 001 000 006

Hängeschrank lang,
zu verwenden bei der Grundausstattung A und C. Nicht zu verwenden mit den Schränken auf dem Motorraum.

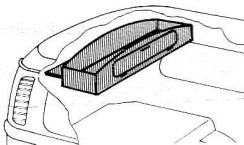

DM **Bestell-Nr.**
292,00 216 001 000 005

Hängeschrank kurz,
in Verbindung mit der Grundausstattung A und C und dem Kleider- bzw. Kleider-Wäscheschrank hinten auf dem Motorraum.

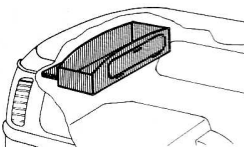

DM **Bestell-Nr.**
250,00 216 001 000 004

Kleiderschrank
mit ausklappbarem zweiflammigen Gas-Kocher, Anschlußarmatur für zwei 5 kg Propangasflaschen und Bodenlüftung.

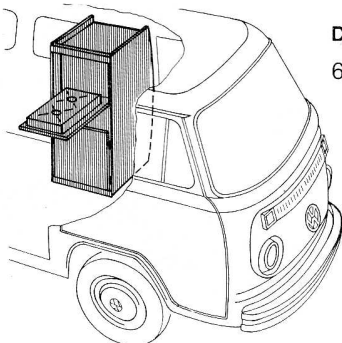

DM **Bestell-Nr.**
688,00 216 001 000 016

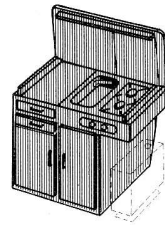

Küchenschrank
mit Raum für Heizung

DM **Bestell-Nr.**
1299,- 216 073 210 001

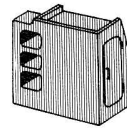

Kleiderschrank links auf dem Motorraum, mit 3 offenen Staufächern hinten

DM **Bestell-Nr.**
247,- 216 023 215 001

Truhe

mit 33 Liter Absorberkühlbox von 12 Volt auf 220 Volt und Gas umschaltbar. (220-V-Betrieb nur möglich in Verbindung mit 220 Volt Netzanschluß, Gasbetrieb nur in Verbindung mit Küchenschrank möglich).

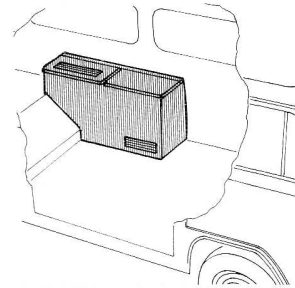

DM **Bestell-Nr.**
886,00 216 001 000 014

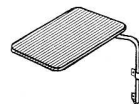

rundum schwenkbarer **Eßtisch**, komplett mit Beschlägen (Tischplatte 860 x 500 mm)

DM **Bestell-Nr.**
144,- 216 013 227 001

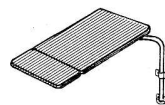

rundum schwenkbarer **Eßtisch** mit ausklappbarer Verlängerung, kpl. mit allen Beschlägen (Tischplatte ausgeklappt: 930 x 560 mm)

DM **Bestell-Nr.**
172,- 216 017 227 001

Truhe

mit 33 Liter Isolierbox und Staufach.

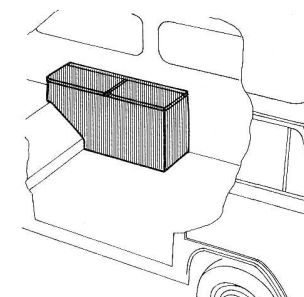

DM **Bestell-Nr.**
273,00 216 001 000 015

WESTFALIA



**Präzision
auf Rädern**

Westfalia-Werke · Franz Knöbel & Söhne KG · 4840 Wiedenbrück
Telefon (0 52 42) 1 51 · Telex 09 31 119

Änderungen vorbehalten